

**KUURI
MÕÕDISTUSPROJEKT**

Tartu vald, Vesneri küla,

2020

SISUKORD

Seletuskiri	3
Väljavõte Maa-ameti kaardiserverist	4
Asendiplaan	6
Kuuri põhiplaan	7
Kuuri lõige A-A	8
Kuuri vaated	9
Eksplikatsioon	11

SELETUSKIRI

1.Ehitise aadress: Tartu vald, Vesneri küla, Pargiääre, katastritunnus 79403:004:0114.

2.Kasutamise otstarve:

12744 elamu, kooli vms abihoone - kuur.

3.Ehitised ja nende paiknemine.

Kuur on kinnistu põhjapoolses osas. Kuuri kagunurk on 3.6m ulatuses vastu elamu sein.

4.Ehitise konstruktsioonid.

Kuur on betoonvundamendil tellishoone, katuslagi raudbetoonpaneelidest, mis on eterniidiga kaetud.







5.Tehnosüsteemid puuduvad.

Väljavõte Maa-ameti kaardiserverist

Tunnus	
Lähiaadress	
Asustusüksus	
Omaalitsus	Tartu vald
Maakond	Tartu maakond
Registreerimise aeg	16. aprill 2007. a.
Muudatuste registreerimise aeg	22. detsember 2018. a.
Sihtotstarve 1	Elamumaa 100%
Sihtotstarve 2	-
Sihtotstarve 3	-
Pindala	9231 m ²
Ruumikuju pindala	9231 m ²
Haritav maa	524 m ²
Looduslik rohumaa	1216 m ²
Metsamaa	719 m ²
Muu maa	6772 m ²
Registriosa	korteriomand
Omandivorm	Eraomand
Kinnistuspiirkond / jaoskond	Tartu Maakohtu kinnistusosakond
Mõõdistamise aeg	29. detsember 2006. a.
Mõõdistaja	
Moodustamise viis	mõõdistatud, L-EST
Hinnatsoon	H0794004 100%
Viljakustsoon	V0794012 100%
Katastripidaja märked	-



Kaardiserveris olev info ja sellest tehtud väljavõtted on informatiivsed ning ei ole ametlikud. Väljavõtete kasutamisel peab ära märkima nende päritolu.

-  Registreeritud KÜ
-  Tunnus
-  LÜ/piiriettepanekud
-  LÜ/piiriettepanek
-  toimikuga seotud LÜ
-  aeguv LÜ

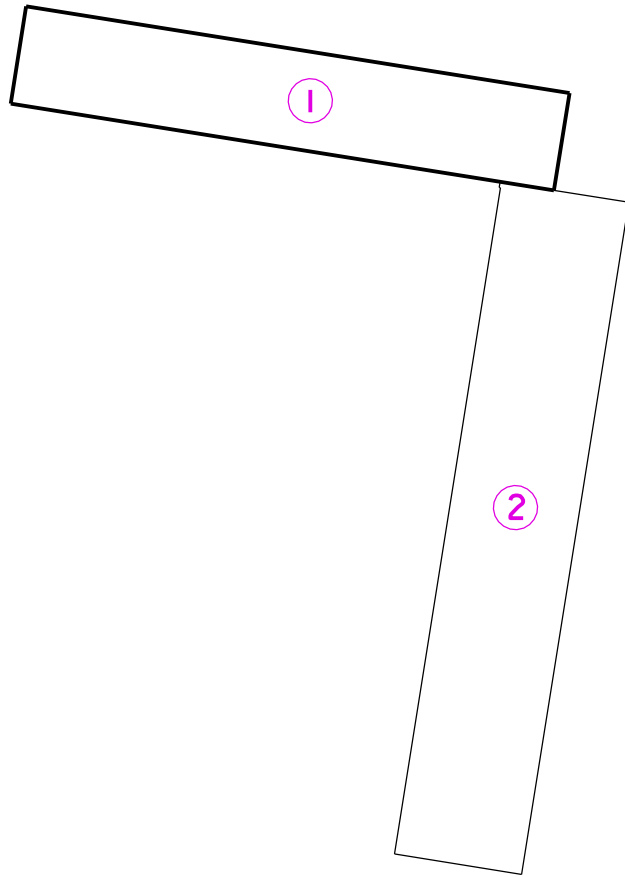

1.KUUR
2.ELAMU

AΓ

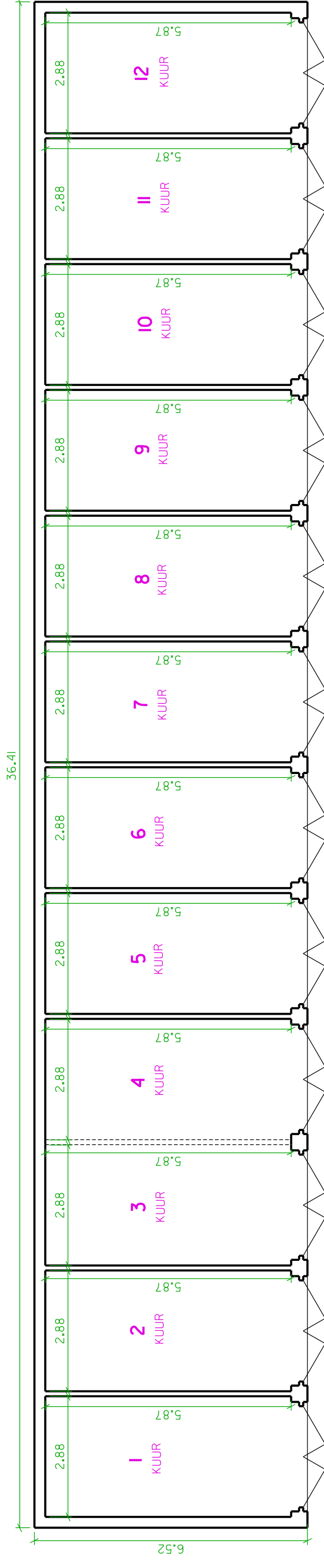

AL

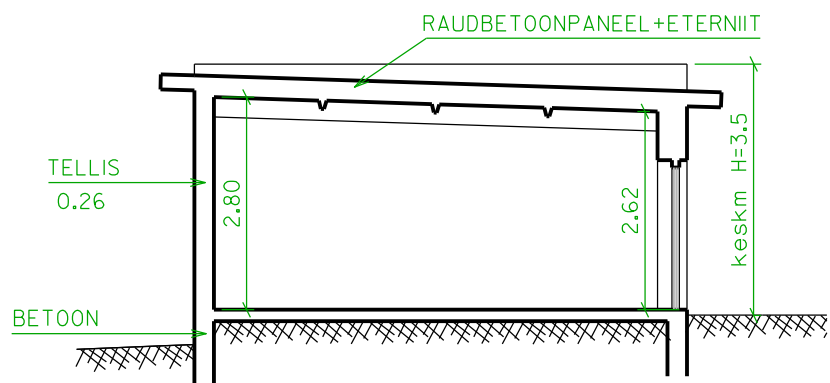

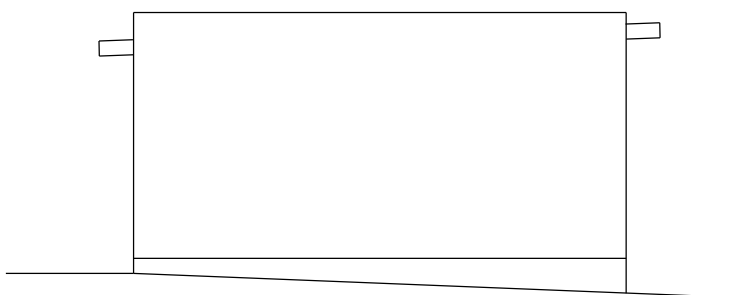

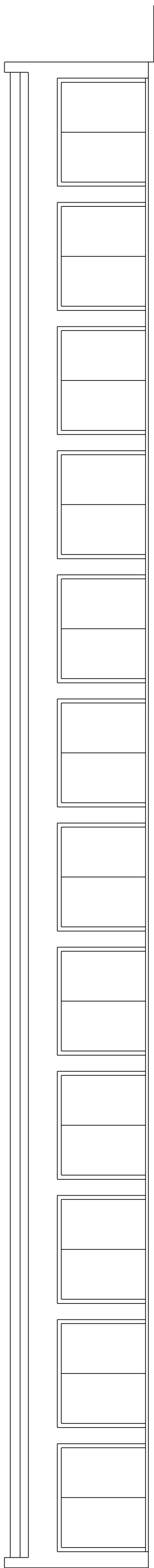

RUUMIDE EKSPLIKATSIOON

	RUUMI NR.	RUUMI NIMETUS	SULETUD NETOPIND					
			KOKKU	ELU- RUUMI PIND	ÜLDKA- SUTATA V PIND	MITTE- ELU- RUUMI PIND		TEHNO- RUUMI PIND
	1	KUUR	16,9					
	2	KUUR	16,9					
	3	KUUR	16,9					
	4	KUUR	16,9					
	5	KUUR	16,9					
	6	KUUR	16,9					
	7	KUUR	16,9					
	8	KUUR	16,9					
	9	KUUR	16,9					
	10	KUUR	16,9					
	11	KUUR	16,9					
	12	KUUR	16,9					
		KUUR KOKKU	202,8					
EHITISEALUNE PINDALA			237 m ²					
MAHT			778 m ³					